

AMICO vision

smart irrigation



Battery Powered Tap Irrigation Controller

USER MANUAL



**Battery Powered Tap
Irrigation Controller**

USER MANUAL



(EN) Warning/Danger. **(IT)** Avvertenza/Pericolo. **(FR)** Avertissement/Danger. **(DE)** Achtung/Gefahr. **(ES)** Advertencia/Peligro. **(PT)** Aviso/Perigo. **(HU)** Figyelmeztetés/veszély. **(HR)** Upozorenje/Opasnost. **(PL)** Ostrzeżenie/niebezpieczeństwo. **(RO)** Avertisment/Pericol. **(SL)** Opozorilo/Nevarnost. **(CS)** Varování/Nebezpečí. **(SK)** Výstraha/Nebezpečenstvo. **(BG)** Предупреждение/Опасност. **(UK)** Попередження/Небезпека. **(RU)** Предупреждение/Опасность. **(EL)** Προειδοποίηση/Κίνδυνος. **(TR)** Tehlike uyarısı. **(HE)** אזהרה/כבססה **(ZH)** 警告/危险 **(HI)** चेतावनी/खतरा **(TH)** คำเตือน/อันตราย **(KO)** 경고/위험 **(AR)** ريذحت / خطر

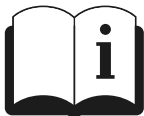

(EN) Information. **(IT)** Informazioni. **(FR)** Information. **(DE)** Information. **(ES)** Información. **(PT)** Em formação. **(HU)** Információ. **(HR)** Informacija. **(PL)** Informacja. **(RO)** Informație. **(SL)** Informacije. **(CS)** Informace. **(SK)** Informácie. **(BG)** Информация. **(UK)** Інформація. **(RU)** Информация. **(EL)** Πληροφορίες. **(TR)** Bilgi. **(HE)** מידע **(ZH)** 信息 **(HI)** जानकारी **(TH)** ข้อมูล **(KO)** 정보 **(AR)** معلومات



(EN) Installation. **(IT)** Installazione. **(FR)** Installation. **(DE)** Installation. **(ES)** Instalación. **(PT)** Instalação. **(HU)** Telepítés. **(HR)** Montaža. **(PL)** Instalacja. **(RO)** Instalare. **(SL)** Namestitvev. **(CS)** Instalace. **(SK)** Inštalácia. **(BG)** Инсталация. **(UK)** Установка. **(RU)** Установка. **(EL)** Εγκατάσταση. **(TR)** Kurulum. **(HE)** התקנה **(ZH)** 安装 **(HI)** इंस्टालेशन **(TH)** การติดตั้ง **(KO)** 설치 **(AR)** تثبيت



(EN) Configuration. **(IT)** Configurazione. **(FR)** Configuration. **(DE)** Aufbau. **(ES)** Configuración. **(PT)** Configuração. **(HU)** Konfiguráció. **(HR)** Konfiguracija. **(PL)** Konfiguracja. **(RO)** Configurare. **(SL)** Konfiguracija. **(CS)** Konfigurace. **(SK)** Konfigurácia. **(BG)** Конфигурация. **(UK)** Конфігурація. **(RU)** Конфигурация. **(EL)** Διαμόρφωση. **(TR)** Yapılandırma. **(HE)** מיקון **(ZH)** 配置 **(HI)** वननयस **(TH)** การกำหนดค่า **(KO)** 구성 **(AR)** تادادع



- (EN)** Keep out of reach of children.
- (IT)** Tenere fuori dalla portata dei bambini.
- (FR)** Tenir hors de portée des enfants.
- (DE)** Außerhalb der Reichweite von Kindern aufbewahren.
- (ES)** Mantener fuera del alcance de los niños.
- (PT)** Manterha fora do alcance de crianças.
- (HU)** Tartsa távol gyermekektől.
- (HR)** Čuvati izvan dohvata djece.
- (PL)** Trzymać poza zasięgiem dzieci.
- (RO)** A nu se lăsa la îndemână copiilor.
- (SL)** Hraniti izven dosega otrok.
- (CS)** Uchovávejte mimo dosah dětí.
- (SK)** Uchovávejte mimo dosahu detí.
- (BG)** Дръжте далеч от деца.
- (UK)** Зберігати в недоступному для дітей.
- (RU)** Храните в недоступном для детей месте.
- (EL)** Να φυλάσσεται μακριά από παιδιά.
- (TR)** Çocukların erişemeyeceği yerlerde saklayın.
- (HE)** לש מדי גשיהל יודי לע לעפמ מידלה
- (ZH)** 请将本品放在儿童不能接触的地方。
- (HI)** बच्चों के पहुँच से दूर रखें
- (TH)** เก็บให้พ้นมือเด็ก
- (KO)** 어린이의 손이 닿지 않는 곳에 보관.
- (AR)** لوانتم نغ اديعب ظلفحي لافاطال.

- (EN)** Powered by Li-ion battery 18650 3.6V.
- (IT)** Alimentato da batteria agli ioni di litio 18650 3,6V.
- (FR)** Alimenté par batterie Li-ion 18650 3,6V.
- (DE)** Angetrieben durch Li-Ionen-Akku 18650 3,6 V.
- (ES)** Alimentado por batería Li-ion 18650 3,6V.
- (PT)** Alimentado por bateria Li-ion 18650 3,6V.
- (HU)** 18650 3,6V Li-ion akkumulátorral működik.
- (HR)** Napaja Li-ion baterija 18650 3,6V.
- (PL)** Zasilany akumulatorem Li-ion 18650 3,6V.
- (RO)** Alimentat cu baterie Li-ion 18650 3,6V.
- (SL)** Napaja ga Li-ion baterija 18650 3,6V.
- (CS)** Napájení Li-ion baterií 18650 3,6V.
- (SK)** Napájanie Li-ion batériou 18650 3,6V.
- (BG)** Захранва се от литиево-йонна батерия 18650 3,6V.
- (UK)** Живиться від літій-йонної батареї 18650 3,6В.
- (RU)** Питание от Li-ion аккумулятора 18650 3,6В.
- (EL)** Τροφοδοτείται από μπαταρία Li-ion 18650 3,6V.
- (TR)** 18650 3,6V Li-ion pil ile çalışır.
- (HE)** תללוס ידי לע לעפמ לי-יון 18650 3,6V.
- (ZH)** 由锂离子電池 18650 3,6V 供电。
- (HI)** ली-आयन बैटरी द्वारा संग्रालित 18650 3,6V
- (TH)** ขับเคลื่อนด้วยแบตเตอรี่ Li-ion 18650 3,6V
- (KO)** 리튬 이온 배터리 18650 3,6V로 구동.
- (AR)** نويي جويشيل فيرابطب نم جوعم 18650 3,6 بتلوف.

- (EN)** Charge the battery before first use.
- (IT)** Caricare la batteria prima del primo utilizzo.
- (FR)** Chargez la batterie avant la première utilisation.
- (DE)** Laden Sie den Akku vor dem ersten Gebrauch auf.
- (ES)** Cargue la batería antes del primer uso.
- (PT)** Carregue a bateria antes da primeira utilização.
- (HU)** Az első használat előtt tölts fel az akkumulátort.
- (HR)** Napunite bateriju prije prve upotrebe.
- (PL)** Naładuj baterię przed pierwszym użyciem.
- (RO)** Încărcați bateria înainte de prima utilizare.
- (SL)** Pred prvo uporabo napolnite baterijo.
- (CS)** Před prvním použitím nabijte baterii.
- (SK)** Pred prvým použitím nabite batériu.
- (BG)** Заредете батерията преди първата употреба.
- (UK)** Перед першим використанням зарядіть акумулятор.
- (RU)** Зарядите аккумулятор перед первым использованием.
- (EL)** Φορτίστε την μπαταρία πριν από την πρώτη χρήση.
- (TR)** İlk kullanımdan önce pili şarj edin.
- (HE)** ושימה נפול תללוס הא וטב
- (ZH)** 首次使用前请为电池充电。
- (HI)** पहले इस्तेमाल से पहले बैटरी को चार्ज करें
- (TH)** เก็บให้พ้นมือเด็ก
- (KO)** 처음 사용하기 전에 배터리를 충전하십시오.
- (AR)** لبق فيرابطبنا نغشا قرم لولال مادغشمسالا





- (EN) Operating temperature: 0 - 45°C.
- (IT) Temperatura di esercizio: 0 - 45°C.
- (FR) Température de fonctionnement : 0 - 45°C.
- (DE) Betriebstemperatur: 0 - 45 °C.
- (ES) Temperatura de funcionamiento: 0 - 45°C.
- (PT) Temperatura de operação: 0 - 45°C.
- (HU) Üzemi hőmérséklet: 0 - 45°C.
- (HR) Radna temperatura: 0 - 45°C.
- (PL) Temperatura pracy: 0 - 45°C.
- (RO) Temperatura de funcționare: 0 - 45°C.
- (SL) Delovna temperatura: 0 - 45°C.
- (CS) Provozní teplota: 0 - 45°C.
- (SK) Prevádzková teplota: 0 - 45°C.
- (BG) Работна температура: 0 - 45°C.
- (UK) Робоча температура: 0 - 45°C.
- (RU) Рабочая температура: 0 - 45°C.
- (EL) Θερμοκρασία λειτουργίας: 0 - 45°C.
- (TR) Çalışma sıcaklığı: 0 - 45°C.
- (HE) הטמפרטורת הפעולה: 0 - 45 מעלות צלזיוס
- (ZH) 工作温度：0 - 45°C
- (HI) औपचैतिक तापमान: 0 - 45 डिग्री सेल्सियस
- (TH) อุณหภูมิในการใช้งาน: 0 - 45 °C
- (KO) 작동 온도: 0 - 45°C
- (AR) لي غشيتلا قرارح ةجرد 0-45 فيويتم ةجرد

- (EN) Battery must be removed from the controller before it is scrapped.
- (IT) La batteria deve essere rimossa dalla centralina prima dello smaltimento.
- (FR) La batterie doit être retirée du contrôleur avant qu'elle ne soit mise au rebut.
- (DE) Die Batterie muss aus der Steuerung entfernt werden, bevor sie verschrottet wird.
- (ES) La batería debe retirarse del controlador antes de desecharlo.
- (PT) A bateria deve ser removida do controlador antes de ser descartada.
- (HU) Az akkumulátort ki kell venni a vezérlőből, mielőtt leselejteznék.
- (HR) Bateriju se mora izvaditi iz kontrolera prije nego što se odloži.
- (PL) Akumulator należy wyjąć z kontrolera przed złomowaniem.
- (RO) Bateria trebuie scoasă din controler înainte de a fi casată.
- (SL) Baterijo morate odstraniti iz krmilnika, preden jo odstranite.
- (CS) Před sešrotováním je nutné z ovladače vyjmout baterii.
- (SK) Pred zošrotovaním je potrebné z ovládača vybrať batériu.
- (BG) Батерията трябва да бъде извадена от контролера, преди да бъде бракувана.
- (UK) Батарея повинна бути виїнята з контролера перед утилізацією.
- (RU) Батарея должна быть извлечена из контроллера перед его утилизацией.
- (EL) Η μπαταρία πρέπει να αφαιρεθεί από τον ηλεκτίή πριν απορριφθεί.
- (TR) Pil, hurdaya ayrılmadan önce denetleyiciden çıkarılmalıdır.
- (HE) הולוטת הריסה של הבקבה הללוסה תהיה לפני הריסתה.
- (ZH) 电池报废前必须从控制器中取出。
- (HI) बैटरी को स्कैप करणे से पहले नियंत्रक से हटा दिया जाना चाहिए
- (TH) ต้องถอดแบตเตอรี่ออกจากคอนโทรลเลอร์ก่อนที่จะถูกทิ้ง
- (KO) 배터리를 폐기하기 전에 컨트롤러에서 배터리를 제거해야 합니다.
- (AR) امي اعلال لبك ملكحتلا تحو نم فير اطبل اقلابا بجي



BATTERY INSTALLATION

(EN) Battery installation.

(IT) Installazione della batteria.

(FR) Mise en place de la batterie.

(DE) Batterieinstallation

(ES) Instalación de la batería.

(PT) Instalação da bateria.

(HU) Akkumulátor beszerelés.

(HR) Instalacija baterije.

(PL) Instalacja baterii.

(RO) Instalarea bateriei.

(SL) Namestitvev baterije.

(CS) Instalace baterie.

(SK) Inštalácia batérie.

(BG) Монтаж на батерии.

(UK) Установка батареї.

(RU) Установка батареи.

(EL) Εγκατάσταση μπαταρίας.

(TR) Pil kurulumu.

(HE) הליך התקנת הלייזר

(ZH) 电池安装

(HI) बैटरी स्थापना

(TH) การติดตั้งแบตเตอรี่

(KO) 배터리 설치

(AR) هي اطلب ابي لبرت

1

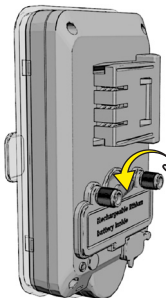

Use Li-ion Battery
18650 2000mAh 3.6V
only.



2

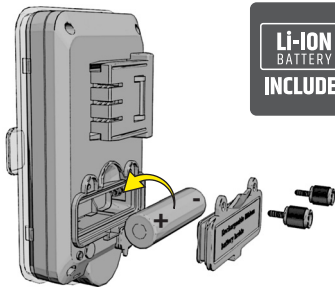

Li-ION
BATTERY
INCLUDED

3

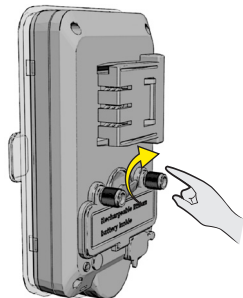

CHARGE
BATTERY
BEFORE
FIRST USE



BATTERY RECHARGING

- (EN) Battery recharging.
(IT) Ricarica della batteria.
(FR) Recharge de la batterie.
(DE) Aufladen der Batterie
(ES) Recarga de batería.
(PT) Recarga da bateria.
(HU) Akkumulátor töltés.
(HR) Punjenje baterije.
(PL) Ładowanie baterii.
(RO) Încărcarea bateriei.
(SL) Polnjenje baterije.
(CS) Dobíjení baterie.
(SK) Nabíjanie batérie.
(BG) Презареждане на батерията.
(UK) Перезарядка акумулятора.
(RU) Подзарядка батареи.
(EL) Επαναφόρτιση μπαταρίας.
(TR) Pil şarj oluyor.
(HE) הללוט טענת
(ZH) 电池充电
(HI) बैटरी रचिाएजनि
(TH) ชาร์จแบตเตอรี่
(KO) 배터리 재충전
(AR) يراطبلنا نحس نعاا

4

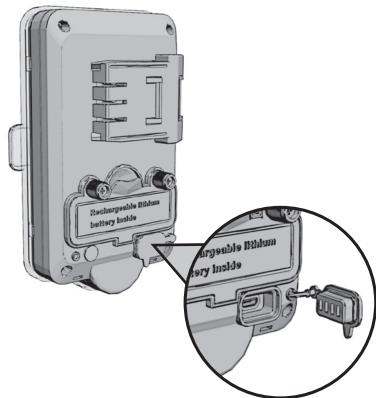

5

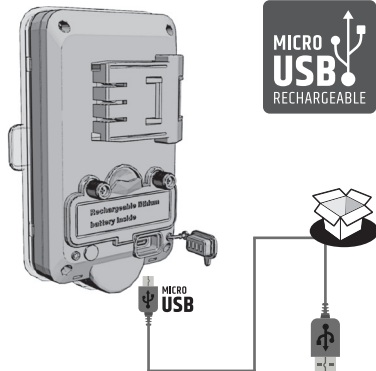

Output: 5V  500mA

Power Bank



WINTER LOW TEMP.



- (EN) Winter - Low temperature (T < 4°C)
- (IT) Inverno - Bassa temperatura (T < 4°C)
- (FR) Hiver - Basse température (T < 4°C)
- (DE) Winter - niedrige Temperatur (T < 4°C)
- (ES) Invierno - Baja temperatura (T < 4°C)
- (PT) Inverno - Baixa temperatura (T < 4°C)
- (HU) Tél - Alacsony hőmérséklet (T < 4°C)
- (HR) Zima - niska temperatura (T < 4°C)
- (PL) Zima - Niska temperatura (T < 4°C)
- (RO) Iarna - Temperatură scăzută (T < 4°C)
- (SL) Zima - niska temperatura (T < 4°C)
- (CS) Zima - Nizká teplota (T < 4°C)
- (SK) Zima - nízka teplota (T < 4°C)
- (BG) Зима - Ниска температура (T < 4°C)
- (UK) Зима - низька температура (T < 4°C)
- (RU) Зима - Низкая температура (T < 4°C)
- (EL) Χειμώνας - Χαμηλή θερμοκρασία (T < 4°C)
- (TR) Kış - Düşük sıcaklık (T < 4°C)
- (HE) החורף - טמפרטורה נמוכה (T < 4°C)
- (ZH) 冬季 - 低温 (T < 4°C)
- (HI) सर्दी - कम तापमान (दी < 4 डिग्री सेल्सियस)
- (TH) ฤดูหนาว - อุณหภูมิต่ำ (T < 4°C)
- (KO) 겨울 - 저온 (T < 4°C)
- (AR) تفضيف - من فترات برد - ماثل شتاء (T < 4°C)



DEVICE INFORMATION

- (EN) Device information.
 (IT) Informazioni sul dispositivo.
 (FR) Informations sur l'appareil.
 (DE) Geräteinformation
 (ES) Información del dispositivo.
 (PT) Informação de dispositivo.
 (HU) Eszköz információ.
 (HR) Podaci o uređaju.
 (PL) Informacje o urządzeniu.
 (RO) Informatie despre dispozitiv.
 (SL) Informacije o napravi.
 (CS) Informace o zařizení.
 (SK) Informácie o zariadení.
 (BG) Информация за устройството.
 (UK) Інформація про пристрій.
 (RU) Информация об устройстве.
 (EL) Πληροφορίες συσκευής.
 (TR) Cihaz bilgisi.
 (HE) מידע על המכשיר
 (ZH) 设备信息
 (HI) डिवाइस जानकारी
 (TH) ข้อมูลอุปกรณ์
 (KO) 기기 정보
 (AR) زاهجلا تاهمول عم

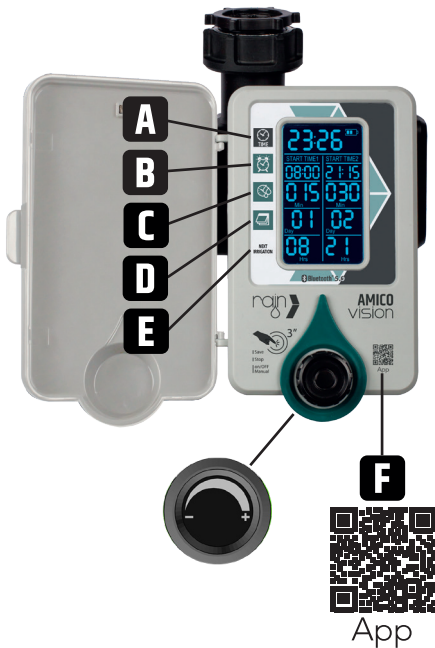

App

	 RAIN VISION APP	 Li-ION BATTERY INCLUDED	 MICRO USB RECHARGEABLE
	 OUTDOOR	 SEPARABLE CONTROLLER	 RAIN SENSOR 200.5005400
 INLET Ø 3/4" - 1" F	 OUTLET Ø 3/4" M	 FLOW 5 - 40 l/min	 1 - 6 bar



A

- (EN) Current time.
(IT) Ora attuale.
(FR) Heure actuelle.
(DE) Aktuelle Uhrzeit
(ES) Tiempo actual.
(PT) Hora atual.
(HU) Aktuális idő.
(HR) Trenutno vrijeme.
(PL) Obecny czas.
(RO) Ora curentă.
(SL) Trenutni čas.
(CS) Aktuální čas.
(SK) Aktuálny čas.
(BG) Текущо време.
(UK) Поточний час.
(RU) Текущее время.
(EL) Τρέχουσα ώρα.
(TR) Şimdiki zaman.
(HE) יחידה
(ZH) 当前时间
(HI) वर्तमान समय
(TH) เวลาปัจจุบัน
(KO) 현재 시간
(AR) يلاحا لتقول

B

- (EN) Start time.
(IT) Ora di partenza.
(FR) Heure de début.
(DE) Startzeit
(ES) Hora de inicio.
(PT) Hora de início.
(HU) Kezdési idő.
(HR) Vrijeme početka.
(PL) Czas rozpoczęcia.
(RO) Timpul de începere.
(SL) Začetni čas.
(CS) Doba spuštění.
(SK) Doba spustenia.
(BG) Начален час.
(UK) Час початку.
(RU) Время начала.
(EL) Ωρα έναρξης.
(TR) Başlangıç saati.
(HE) הלחלת תעש
(ZH) 开始时间
(HI) समय शुरु
(TH) เวลาเริ่มต้น
(KO) 시작 시간
(AR) عدبلا تقو

C

- (EN) Watering duration.
(IT) Durata dell'irrigazione.
(FR) Durée d'arrosage.
(DE) Bewässerungsdauer.
(ES) Duración del riego.
(PT) Duração da rega.
(HU) Az öntözés időtartama.
(HR) Trajanje zalijevanja.
(PL) Czas trwania podlewania.
(RO) Durata udarii.
(SL) Trajanje zalivanja.
(CS) Délka zavlažování.
(SK) Trvanie zavlažovania.
(BG) Продължителност на поливането.
(UK) Тривалість поливу.
(RU) Продолжительность полива.
(EL) Διάρκεια ποτίσματος.
(TR) Sulama süresi.
(HE) היקשה פשמ
(ZH) 浇水时间
(HI) पानी देने की अवधि
(TH) ระยะเวลาการรดน้ำ.
(KO) 급수 기간.
(AR) جردا ادم



D

- (EN) Frequency.
(IT) Frequenza.
(FR) La fréquence.
(DE) Frequenz.
(ES) Frecuencia.
(PT) Frequência.
(HU) Frekvencia.
(HR) Frekvencija.
(PL) Częstotliwość.
(RO) Frecvență.
(SL) Frekvenca.
(CS) Frekvence.
(SK) Frekvencia.
(BG) Честота.
(UK) Частота.
(RU) Частота.
(EL) Συχνότητα.
(TR) Sıklık.
(HE) תדירות
(ZH) 频率
(HI) आवृत्ति
(TH) ความถี่
(KO) 빈도
(AR) ررکت

E

- (EN) Next irrigation.
(IT) Prossima irrigazione.
(FR) Arrosage suivant.
(DE) Nächste Bewässerung.
(ES) Próximo riego.
(PT) Próxima irrigação.
(HU) Következő öntözés.
(HR) Sljedeće navodnjavanje.
(PL) Następne nawadnianie.
(RO) Următoarea irigare.
(SL) Naslednje namakanje.
(CS) Další zavlažování.
(SK) Ďalšie zavlažovanie.
(BG) Следващо напояване.
(UK) Наступний полив.
(RU) Следующий полив.
(EL) Επόμενη άρδευση.
(TR) Sonraki sulama.
(HE) הבאה היקשה
(ZH) 下次灌溉
(HI) अगली सिंचिई
(TH) การชลประทานครั้งต่อไป
(KO) 다음 관개
(AR) داقلا عيرلا



- (EN) Increase/decrease.
(IT) Aumento/diminuzione.
(FR) Augmentation/Diminution.
(DE) Erhöhen/verringern.
(ES) Aumentar/Disminuir.
(PT) Aumentar/diminuir.
(HU) Növel/csökkent.
(HR) Povećati/smanjiti.
(PL) Zwiększyć/zmniejszyć.
(RO) Creștere/scădere.
(SL) Povečati/zmanjšati.
(CS) Zvýšit/snížit.
(SK) Nárast/úbytok.
(BG) Увеличаване / намаляване.
(UK) Збільшення / зменшення.
(RU) Увеличение / снижение.
(EL) Αύξηση/μείωση.
(TR) Artış/azalış.
(HE) הגדלה / לידקה
(ZH) 增加减少
(HI) बढ़ना घटना
(TH) เพิ่ม/ลด
(KO) 증가 감소
(AR) ناصرقن عداييز



F



- (EN) Download Rain Vision App.
- (IT) Scarica l'app Rain Vision.
- (FR) Téléchargez l'application Rain Vision.
- (DE) Laden Sie die Rain Vision-App herunter.
- (ES) Descarga la aplicación Rain Vision.
- (PT) Baixe o aplicativo Rain Vision.
- (HU) Töltse le a Rain Vision alkalmazást.
- (HR) Preuzmite aplikaciju Rain Vision.
- (PL) Pobierz aplikację Rain Vision.
- (RO) Descărcati aplicația Rain Vision.
- (SL) Prenesite aplikacijo Rain Vision.
- (CS) Stáhněte si aplikaci Rain Vision.
- (SK) Stiahnite si aplikáciu Rain Vision.
- (BG) Изтеглете приложението Rain Vision.
- (UK) Завантажте додаток Rain Vision.
- (RU) Загрузите приложение Rain Vision.
- (EL) Κατεβάστε την εφαρμογή Rain Vision.
- (TR) Rain Vision Uygulamasını indirin.
- (HE) תורידו את היישום Rain Vision
- (ZH) 下载雨视觉应用程序
- (HI) ऐप डाउनलोड करें
- (TH) ดาวน์โหลดแอป Rain Vision
- (KO) 레인 비전 앱 다운로드
- (AR) قىببط لىزن بى Rain Vision



- (EN) Bluetooth 5.0
- (IT) Bluetooth 5.0
- (FR) Bluetooth 5.0
- (DE) Bluetooth 5.0
- (ES) Bluetooth 5.0
- (PT) Bluetooth 5.0
- (HU) Bluetooth 5.0
- (HR) Bluetooth 5.0
- (PL) Bluetooth 5.0
- (RO) Bluetooth 5.0
- (SL) Bluetooth 5.0
- (CS) Bluetooth 5.0
- (SK) Bluetooth 5.0
- (BG) Bluetooth 5.0
- (UK) Bluetooth 5.0
- (RU) Bluetooth 5.0
- (EL) Bluetooth 5.0
- (TR) Bluetooth 5.0
- (HE) Bluetooth 5.0
- (ZH) 蓝牙5.0
- (HI) Bluetooth 5.0
- (TH) Bluetooth 5.0
- (KO) Bluetooth 5.0
- (AR) Bluetooth 5.0



Rain SpA
NUVOLA Wi-Fi VISION
200.1000004

- (EN) Remote control via Internet.
- (IT) Controllo remoto via Internet.
- (FR) Contrôle à distance via Internet.
- (DE) Fernsteuerung über Internet.
- (ES) Control remoto a través de Internet.
- (PT) Controlo remoto via Internet.
- (HU) Távirányító interneten keresztül.
- (HR) Daljinsko upravljanje putem Interneta.
- (PL) Zdalne sterowanie przez Internet.
- (RO) Control de la distanță prin Internet.
- (SL) Daljinsko upravljanje prek interneta.
- (CS) Dálkové ovládání přes internet.
- (SK) Diaľkové ovládanie cez internet.
- (BG) Дистанционно управление през интернет.
- (UK) Дистанційне керування через Інтернет.
- (RU) Дистанционное управление через Интернет.
- (EL) Τηλεχειριστήριο μέσω Διαδικτύου.
- (TR) İnternet üzerinden uzaktan kumanda.
- (HE) טלמינוען דורך אינטערנעט
- (ZH) 通过互联网远程控制
- (HI) इंटरनेट के माध्यम से रिमोट कंट्रोल
- (TH) การควบคุมระยะไกลผ่านอินเทอร์เน็ต
- (KO) 인터넷을 통한 원격 제어
- (AR) ربع دعب ن ع مك حيتلا تىزرتن اىلا



(EN) Confirm.

(IT) Confermare.

(FR) Confirmer.

(DE) Bestätigen Sie.

(ES) Confirmar.

(PT) Confirme.

(HU) Megerősít.

(HR) Potvrđite.

(PL) Potwierdzać.

(RO) A confirma.

(SL) Potrdi.

(CS) Potvrďte.

(SK) Potvrďte.

(BG) Потвърдете.

(UK) Підтвердьте.

(RU) Подтверждать.

(EL) Επιβεβαιώνω.

(TR) Onaylamak.

(HE) לשלול

(ZH) 确认

(HI) पुष्टिकरण

(TH) ยืนยัน

(KO) 확인하다

(AR) لكفالت

(EN) On/off - Manual Watering.

(IT) On/off - Irrigazione manuale.

(FR) Marche/arrêt - Arrosage manuel.

(DE) Ein/Aus - Manuelle Bewässerung.

(ES) Encendido/apagado - Riego manual.

(PT) Ligar/desligar - Rega Manual.

(HU) Be/ki - kézi öntözés.

(HR) Uključeno/isključeno - ručno zalijevanje.

(PL) Wł./Wyl. — nawadnianie ręczne.

(RO) Pornit/oprit - Udare manuală.

(SL) Vkllop/izklop - Ročno zalivanje.

(CS) Zapnuto/Vyprnuto - Ruční zavlažování.

(SK) Zapnutie/vyprnutie – ručné zavlažovanie.

(BG) Включване/изключване - Ръчно поливане.

(UK) Увімкнення/вимкнення - ручний полив.

(RU) Вкл/выкл - Ручной полив.

(EL) On/off - Χειροκίνητο Πότισμα.

(TR) Açık/kapalı - Manuel Sulama.

(HE) ידניי היקשה - יוביב/הלעפה

(ZH) 开/关 - 手动浇水

(HI) चालू/बंद - मैनुअल वाटरिंग

(TH) เปิด/ปิด - รดน้ำด้วยมือ

(KO) 켜기/끄기 - 수동 급수

(AR) يودي يقيس - فاقوي / لي يقيس

(EN) Save/Stop.

(IT) Salva/Interrompi.

(FR) Enregistrer/Arrêter.

(DE) Speichern/Stoppen.

(ES) Guardar/Detener.

(PT) Salvar/Parar.

(HU) Mentés/Leállítás.

(HR) Spremi/Zaustavi.

(PL) Zapisz/Zatrzymaj.

(RO) Salva/Oprire.

(SL) Shrani/Ustavi.

(CS) Uložit/Zastavit.

(SK) Uložiť/Zastaviť.

(BG) Запиши/Спри.

(UK) Зберегти/Зупинити.

(RU) Сохранить/Остановить.

(EL) Αποθήκευση/Διακοπή.

(TR) Kaydet/Durdur.

(HE) רוצע/רומש

(ZH) 保存/停止

(HI) सहेजो/रोको

(TH) บันทึก/หยุด

(KO) 저장/중지

(AR) فاقوي / ظفح



DEVICE INSTALLATION



(EN) Device installation.

(IT) Installazione del dispositivo.

(FR) Mise en place de l'appareil.

(DE) Geräteinstallation.

(ES) Instalación de dispositivos.

(PT) Instalação do dispositivo.

(HU) Készülék telepítés.

(HR) Instalacija uređaja.

(PL) Instalacja urządzenia.

(RO) Instalarea dispozitivului.

(SL) Namestitev naprave.

(CS) Instalace zařízení.

(SK) Inštalácia zariadenia.

(BG) Инсталиране на устройството.

(UK) Установка пристрою.

(RU) Установка устройства.

(EL) Εγκατάσταση συσκευής.

(TR) Cihaz kurulumu.

(HE) אישׁתׁתן הנקודה

(ZH) 设备安装

(HI) इवित्तिष्ठन स्थान

(TH) การติดตั้งอุปกรณ์

(KO) 장치 설치

(AR) زاجل بيكرت

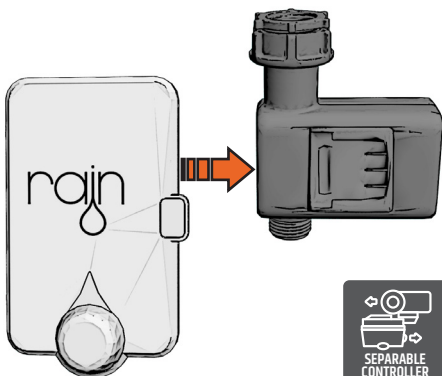
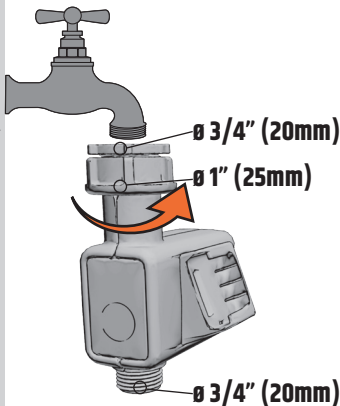

INSTALLED DEVICE

- (EN) Installed device.
- (IT) Dispositivo installato.
- (FR) Appareil installé.
- (DE) Gerät installiert.
- (ES) Dispositivo instalado.
- (PT) Dispositivo instalado.
- (HU) Készülék telepítve.
- (HR) Uređaj je instaliran.
- (PL) Zainstalowane urządzenie.
- (RO) Dispozitiv instalat.
- (SL) Naprava je nameščena.
- (CS) Zařízení nainstalováno.
- (SK) Zariadenie nainštalované.
- (BG) Устройството е инсталирано.
- (UK) Пристрій встановлено.
- (RU) Устройство установлено.
- (EL) Εγκατεστημένη συσκευή.
- (TR) Cihaz yüklenmiştir.
- (HE) מותקן המכשיר.
- (ZH) 已安装设备
- (HI) इन्स्टॉल किया गया।
- (TH) ติดตั้งอุปกรณ์แล้ว
- (KO) 장치가 설치되었습니다.
- (AR) تم تثبيت الجهاز.

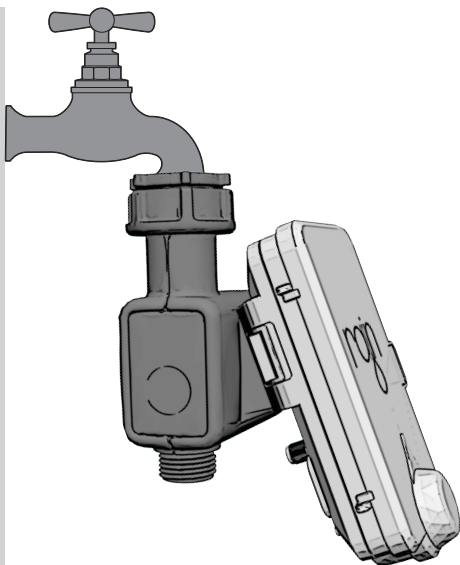

RAIN SENSOR INSTALLATION



**Rain Sensor
Acqua Jack
210.5005400**



(EN) Rain sensor installation.

(IT) Installazione sensore pioggia.

(FR) Pose d'un capteur de pluie.

(DE) Installation des Regen-sensoren.

(ES) Instalación de sensor de lluvia.

(PT) Instalação do sensor de chuva.

(HU) Esőérzékelő beszerelése.

(HR) Instalacija senzora za kišu.

(PL) Instalacja czujnika deszczu.

(RO) Instalare senzor de ploaie.

(SL) Namestitev senzorja za dež.

(CS) Instalace dešťového senzoru.

(SK) Inštalácia dažďového senzora.

(BG) Монтаж на сензор за дъжд.

(UK) Установка датчика дощу.

(RU) Установка датчика дождя.

(EL) Εγκατάσταση αισθητήρα βροχής.

(TR) Yağmur sensörü kurulumu.

(HE) מושג השייך הנקרא.

(ZH) 雨量传感器安装

(HI) वर्षा सेन्सर स्थापना।

(TH) การติดตั้งเซ็นเซอร์วัดปริมาณน้ำฝน

(KO) 레인센서 설치.

(AR) ربطها مع اسراع بي لفرت.

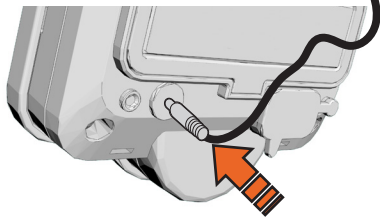
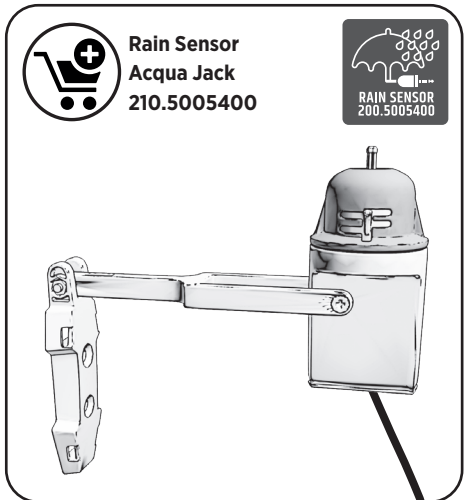

12:45	
START TIME 1	START TIME 2
SENS	SENS
025	010
Min	Min
06	01
Hrs	Day
18	08
Hrs	Day



FIRST STARTUP

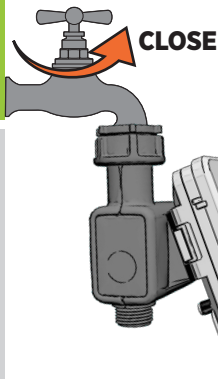

- (EN) First startup.
(IT) Primo avvio.
(FR) Premier démarrage.
(DE) Erster Start.
(ES) Primera puesta en marcha.
(PT) Primeira inicialização.
(HU) Első indítás.
(HR) Prvo pokretanje.
(PL) Pierwsze uruchomienie.
(RO) Prima pornire.
(SL) Prvi zagon.
(CS) První spuštění.
(SK) Prvé spustenie.
(BG) Първо стартиране.
(UK) Перший запуск.
(RU) Первый запуск.
(EL) Πρώτη εκκίνηση.
(TR) İlk başlangıç.
(HE) הנחמה הראשונה.
(ZH) 第一次启动
(HI) पहला स्टार्टअप
(TH) การเริ่มเดินเครื่องแรก
(KO) 첫 시동.
(AR) تشغيل لأول مرة.



MANAGE DEVICE VIA APP

- (EN) Manage the device via App.
- (IT) Gestire il dispositivo tramite App.
- (FR) Gérer l'appareil via l'application.
- (DE) Verwalten Sie das Gerät per App.
- (ES) Administrar el dispositivo a través de la aplicación.
- (PT) Gerencie o dispositivo via App.
- (HU) Kezelje az eszközt az alkalmazáson keresztül.
- (HR) Upravljajte uređajem putem aplikacije.
- (PL) Zarządzać urządzeniem przez aplikację.
- (RO) Gestionati dispozitivul prin aplicatie.
- (SL) Upravljajte napravo prek aplikacije.
- (CS) Spravujte zařízení pomocí aplikace.
- (SK) Spravujte zariadenie prostredníctvom aplikácie.
- (BG) Управлявайте устройството чрез приложението.
- (UK) Керуйте пристроєм через додаток.
- (RU) Управляйте устройством через приложение.
- (EL) Διαχειριστείτε τη συσκευή μέσω της εφαρμογής.
- (TR) Cihazı Uygulama aracılığıyla yönetin.
- (HE) היציקלפאה דרר ריישכמה תא להג
- (ZH) 通过App管理设备。
- (HI) ऐप के जरिए डिवाइस को मैनेज करें।
- (TH) จัดการอุปกรณ์ผ่านแอป
- (KO) 앱을 통해 장치를 관리합니다.
- (AR) قيعب طئتل ربع زامجل غراد!



1. Download RAIN VISION App



2. Connect your device



3. Control and program your device



CURRENT TIME

(EN) Current time.

(IT) Ora attuale.

(FR) Heure actuelle.

(DE) Aktuelle Uhrzeit.

(ES) Tiempo actual.

(PT) Hora atual.

(HU) Aktuális idő.

(HR) Trenutno vrijeme.

(PL) Obecny czas.

(RO) Ora curentă.

(SL) Trenutni čas.

(CS) Aktuální čas.

(SK) Aktuálny čas.

(BG) Текущо време.

(UK) Поточний час.

(RU) Текущее время.

(EL) Τρέχουσα ώρα.

(TR) Şimdiki zaman.

(HE) הזמן הנוכחי.

(ZH) 当前时间

(HI) वर्तमान समय।

(TH) เวลาปัจจุบัน.

(KO) 현재 시간.

(AR) يلاحا لآقولا.



00:00	
START TIME 1	START TIME 2
00:00	00:00
000	000
Min	Min
00	00
Day	Day



12:00	
START TIME 1	START TIME 2
00:00	00:00
000	000
Min	Min
00	00
Day	Day



START TIME PROGRAM A



12:45	
START TIME 1	START TIME 2
00:00	00:00
000	000
Min	Min
00	00
Day	Day

- (EN) Start time - Program A.
 (IT) Orario di inizio - Programma A.
 (FR) Heure de début - Programme A.
 (DE) Startzeit - Programm A.
 (ES) Hora de inicio - Programa A.
 (PT) Hora de início - Programa A.
 (HU) Kezdetési időpont - A program.
 (HR) Vrijeme početka - program A.
 (PL) Czas rozpoczęcia - Program A.
 (RO) Ora de începere - Programul A.
 (SL) Začetni čas - program A.
 (CS) Čas zahájení - program A.
 (SK) Čas začiatku - program A.
 (BG) Начален час - Програма A.
 (UK) Час початку - програма A.
 (RU) Время начала - Программа A.
 (EL) Ώρα έναρξης - Πρόγραμμα A.
 (TR) Başlangıç zamanı - Program A.
 (HE) מ'תניבות - הלחתה תעש'.
 (ZH) 开始时间 - 程序 A
 (HI) प्रारंभ समय - कार्यक्रम A
 (TH) เวลาเริ่มต้น - โปรแกรม A.
 (KO) 시작 시간 - 프로그램 A.
 (AR) أ.م انزبلا - عدبلا تقو



12:45	
START TIME 1	START TIME 2
07:00	00:00
000	000
Min	Min
00	00
Day	Day



DURATION PROGRAM A



12:45	
START TIME 1	START TIME 2
07:30	00:00
000	000
Min	Min
00	00
Day	Day

Irrigation duration: 1 min - 480 min

- (EN) Duration - Program A.
 (IT) Durata - Programma A.
 (FR) Durée - Programme A.
 (DE) Dauer - Programm A.
 (ES) Duración - Programa A.
 (PT) Duração - Programa A.
 (HU) Időtartam – A program.
 (HR) Trajanje - Program A.
 (PL) Czas trwania - Program A.
 (RO) Durata - Programul A.
 (SL) Trajanje - Program A.
 (CS) Délka programu A.
 (SK) Trvanie - Program A.
 (BG) Продължителност - Програма А.
 (UK) Тривалість - Програма А.
 (RU) Продолжительность - Программа А.
 (EL) Διάρκεια - Πρόγραμμα Α.
 (TR) Süre - Program A.
 (HE) א' תינתב - דשמ.
 (ZH) 持续时间 - 程序 A
 (HI) अवधि - कार्यक्रम A.
 (TH) ระยะเวลา - โปรแกรม A.
 (KO) 기간 - 프로그램 A.
 (AR) أجمان زبلا - مدملا



FREQUENCY PROGRAM A



12:45	
START TIME 1	START TIME 2
07:30	00:00
025	000
Min	Min
00	00
Day	Day

Irrigation frequency: 6 hours - 14 day

PROGRAM A IRRIGATION

12:45	
START TIME 1	START TIME 2
07:30	00:00
025	000
Min	Min
06	00
Hrs	Day
18	00
Hrs	Day

PROGRAM A

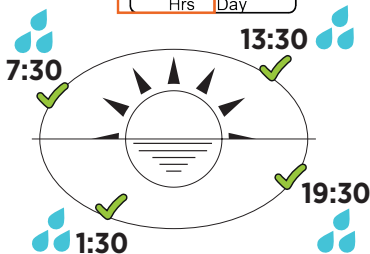

(EN) Frequency - Program A.

(IT) Frequenza - Programma A.

(FR) Fréquence - Programme A.

(DE) Frequenz - Programm A.

(ES) Frecuencia - Programa A.

(PT) Frequência - Programa A.

(HU) Frekvencia - A program.

(HR) Učestalost - program A.

(PL) Częstotliwość - Program A.

(RO) Frecvență - Programul A.

(SL) Pogostost - program A.

(CS) Frekvence - program A.

(SK) Frekvencia - program A.

(BG) Честота - Програма A.

(UK) Частота - Програма A.

(RU) Частота - Программа A.

(EL) Συχνότητα - Πρόγραμμα A.

(TR) Frekans - Program A.

(HE) מ' תכינות - תורידה.

(ZH) 频率 - 程序 A

(HI) आवृत्ति - कार्यक्रम A

(TH) ความถี่ - โปรแกรม A.

(KO) 주파수 - 프로그램 A.

(AR) أ. ج. ان. ر. ب. ل. - ددرتلا.



START TIME PROGRAM B



12:45	
START TIME 1	START TIME 2
07:30	00:00
025	000
Min	Min
06	00
Hrs	Day
18	00
Hrs	Day

- (EN) Start Time - Program B.
 (IT) Orario di inizio - Programma B.
 (FR) Heure de début - Programme B.
 (DE) Startzeit - Programm B.
 (ES) Hora de inicio - Programa B.
 (PT) Hora de início - Programa B.
 (HU) Kezdeti időpontja - B program.
 (HR) Vrijeme početka - program B.
 (PL) Czas rozpoczęcia - program B.
 (RO) Ora de începere - Programul B.
 (SL) Začetni čas - program B.
 (CS) Čas začátku - Program B.
 (SK) Čas začiatku - program B.
 (BG) Начален час - Програма B.
 (UK) Час початку - програма B.
 (RU) Время начала - программа B.
 (EL) Ώρα έναρξης - Πρόγραμμα B.
 (TR) Başlangıç Zamanı - Program B.
 (HE) זמן תחילת - תוכנית B.
 (ZH) 开始时间 - 程序 B
 (HI) प्रारंभ समय - कार्यक्रम बी।
 (TH) เวลาเริ่มต้น - โปรแกรม B.
 (KO) 시작 시간 - 프로그램 B.
 (AR) ب.م.ز.ب.ل.ا - تعديل تقو.



12:45	
START TIME 1	START TIME 2
07:30	21:00
025	000
Min	Min
06	00
Hrs	Day
18	00
Hrs	Day



DURATION PROGRAM B



12:45	
START TIME 1	START TIME 2
07:30	21:15
025 Min	000 Min
06 Hrs	00 Day
18 Hrs	00 Day

Irrigation duration: 1 min - 480 min

- (EN) Duration - Program B.
 (IT) Durata - Programma B.
 (FR) Durée - Programme B.
 (DE) Dauer - Programm B.
 (ES) Duración - Programa B.
 (PT) Duração - Programa B.
 (HU) Időtartam – B program.
 (HR) Trajanje - Program B.
 (PL) Czas trwania - Program B.
 (RO) Durata - Programul B.
 (SL) Trajanje - Program B.
 (CS) Délka programu B.
 (SK) Trvanie - Program B.
 (BG) Продължителност - Програма Б.
 (UK) Тривалість – Програма Б.
 (RU) Продолжительность - Программа Б.
 (EL) Διάρκεια - Πρόγραμμα Β.
 (TR) Süre - Program B.
 (HE) 'ב תינבת - דשם.
 (ZH) 持续时间 - 程序 B
 (HI) अवधि - कार्यक्रम बी.
 (TH) ระยะเวลา - โปรแกรม บ.
 (KO) 기간 - 프로그램 B.
 (AR) ب حمان زبلا - دتملا



FREQUENCY PROGRAM B



12:45	
START TIME 1	START TIME 2
07:30	21:15
025 Min	010 Min
06 Hrs	00 Day
18 Hrs	00 Day

Irrigation frequency: 6 hours - 14 day

PROGRAM B IRRIGATION

12:45	
START TIME 1	START TIME 2
07:30	21:15
025 Min	010 Min
06 Hrs	01 Day
18 Hrs	08 Day

PROGRAM B

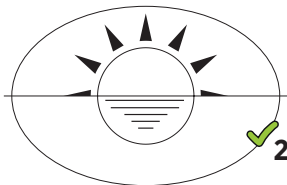

21:15



(EN) Frequency - Program B.

(IT) Frequenza - Programma B.

(FR) Fréquence - Programme B.

(DE) Frequenz - Programm B.

(ES) Frecuencia - Programa B.

(PT) Frequência - Programa B.

(HU) Frekvencia - B program.

(HR) Učestalost - program B.

(PL) Częstotliwość - Program B.

(RO) Frecvență - Programul B.

(SL) Pogostost - program B.

(CS) Frekvence - program B.

(SK) Frekvencia - program B.

(BG) Честота - Програма Б.

(UK) Періодичність - програма Б.

(RU) Частота - Программа Б.

(EL) Συχνότητα - Πρόγραμμα Β.

(TR) Frekans - Program B.

(HE) תדירות - תוכנית ב.

(ZH) 频率 - 程序 B

(HI) आवृत्ति - कार्यक्रम बी

(TH) ความถี่ - โปรแกรม B.

(KO) 주파수 - 프로그램 B.

(AR) ب. جمانزبلا - ددرتلا



FREQUENCY EXAMPLES

(EN) Frequency examples.

(IT) Esempi di frequenza.

(FR) Exemples de fréquence.

(DE) Frequenzbeispiele.

(ES) Ejemplos de frecuencia.

(PT) Exemplos de frequência.

(HU) Példák a gyakoriságra.

(HR) Primjeri učestalosti.

(PL) Przykłady częstotliwości.

(RO) Exemple de frecvență.

(SL) Primeri pogostosti.

(CS) Frekvenční příklady.

(SK) Příkladky frekvencie.

(BG) Примери за честота.

(UK) Приклади частоти.

(RU) Примеры частоты.

(EL) Παραδείγματα συχνότητας.

(TR) Frekans örnekleri.

(HE) דוגמאות תדירות.

(ZH) 频率示例

(HI) आवृत्ति उदाहरण।

(TH) ตัวอย่างความถี่

(KO) 주파수 예.

(AR) ددرتلا ؤلشمأ.

2 Days

Calendar						
Mo	Tu	We	Th	Fr	Sa	Su
29 ✓	30	1 ✓	2	3 ✓	4	5 ✓
6	7 ✓	8	9 ✓	10	11 ✓	12
13 ✓	14	15 ✓	16	17 ✓	18	19 ✓
20	21 ✓	22	23 ✓	24	25 ✓	26
27 ✓	28	29 ✓	30	31 ✓	1	2 ✓

3 Days

Calendar						
Mo	Tu	We	Th	Fr	Sa	Su
29	30 ✓	1	2	3 ✓	4	5
6 ✓	7	8	9 ✓	10	11	12 ✓
13	14	15 ✓	16	17	18 ✓	19
20	21 ✓	22	23	24 ✓	25	26
27 ✓	28	29	30 ✓	31	1	2 ✓

7 Days

Calendar						
Mo	Tu	We	Th	Fr	Sa	Su
29	30	1	2 ✓	3	4	5
6	7	8	9 ✓	10	11	12
13	14	15	16 ✓	17	18	19
20	21	22	23 ✓	24	25	26
27	28	29	30 ✓	31	1	2



MANUAL IRRIGATION

- (EN) Manual irrigation.
 (IT) Irrigazione manuale.
 (FR) Arrosage manuel.
 (DE) Manuelle Bewässerung.
 (ES) Riego manual.
 (PT) Irrigação manual.
 (HU) Kézi öntözés.
 (HR) Ručno navodnjavanje.
 (PL) Nawadnianie ręczne.
 (RO) Irigare manuală.
 (SL) Ročno namakanje.
 (CS) Ruční zavlažování.
 (SK) Manuálne zavlažovanie.
 (BG) Ръчно напояване.
 (UK) Ручний полив.
 (RU) Ручной полив.
 (EL) Χειροκίνητη άρδευση.
 (TR) Manuel sulama.
 (HE) הידודי היקשה.
 (ZH) 人工灌溉
 (HI) मैनुअल सिंचिई।
 (TH) การชลประทานด้วยตนเอง
 (KO) 수동 관개.
 (AR) يوديلا يدلا.

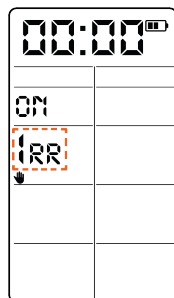

STOP IRRIGATION

- (EN) Stop irrigation.
- (IT) Interrompere l'irrigazione.
- (FR) Arrêtez l'arrosage.
- (DE) Stoppen Sie die Bewässerung.
- (ES) Detener el riego.
- (PT) Pare a irrigação.
- (HU) Állítsa le az öntözést.
- (HR) Zaustavite navodnjavanje.
- (PL) Zatrzymaj nawadnianie.
- (RO) Oprîți irigarea.
- (SL) Ustavite namakanje.
- (CS) Zastavte zavlažování.
- (SK) Zastavte zavlažovanie.
- (BG) Спрете напояването.
- (UK) Зупинити полив.
- (RU) Прекратить полив.
- (EL) Σταματήστε το πότισμα.
- (TR) Sulamayı durdurun.
- (HE) הפסקה את הקיטור.
- (ZH) 停止灌溉
- (HI) सिंचिई बंद करो।
- (TH) หยุดการให้น้ำ.
- (KO) 관개를 중지합니다.
- (AR) عرلنا عن فقوت.



ON/OFF AUTOMATIC IRRIGATION

(EN) On/Off Automatic irrigation.

(IT) On/Off Irrigazione automatica.

(FR) Marche/Arrêt Arrosage automatique.

(DE) Ein/Aus Automatische Bewässerung.

(ES) On/Off Riego automático.

(PT) On/Off Irrigação automática.

(HU) Be/Ki Automatikus öntözés.

(HR) On/Off Automatsko navodnjavanje.

(PL) Wł./Wył. Automatyczne nawadnianie.

(RO) Pornit/Oprit Irigare automată.

(SL) Vklplop/Izklop Samodejno namakanje.

(CS) On/Off Automatické zavlažování.

(SK) On/Off Automatické zavlažovanie.

(BG) Вкл./Изкл. Автоматично напояване.

(UK) Вкл./Викл. Автоматичний полив.

(RU) Вкл./выкл Автоматический полив.

(EL) On/Off Αυτόματο πότισμα.

(TR) Açık/Kapalı Otomatik sulama.

(HE) תי.שמוטוא היקשה ייוביכ/הלעפע

(ZH) 开/关 自动灌溉

(HI) चालू/बंद स्वचालित सिंचिर्षि.

(TH) เปิด/ปิด การให้น้ำอัตโนมัติ.

(KO) 켜기/끄기 자동 관개.

(AR) ي.دلا لآ ي.دلا ف.ناقيا / لآي غ.ثب

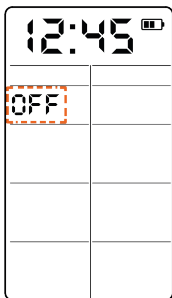
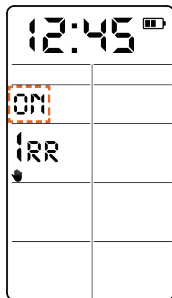

EN

Warranty and Declarations

RAIN spa, guarantees its customers that its products will be free from defects in materials and manufacturing for a period of two years from the purchase date.

For a period of two years from the purchase date we replace defective parts free of charge or components that will reveal defects if used in the normal conditions of use and maintenance (requiring proof of purchase). We reserve the right to inspect the defective part before replacing it.

RAIN spa will not be responsible for any costs or accessories or consequential damages, caused by a defect of the product.

The responsibility of RAIN spa under this warranty is limited only to the replacement of defective components.

To exercise your right to warranty, return the unit to your dealer with a copy of the receipt of payment.

Warning: Any unauthorized changes to this unit that is not expressly approved by the manufacturer for compliance could cancel the right to use this equipment and will void the warranty.

IT

Garanzia e Dichiarazioni

RAIN spa garantisce ai propri clienti che i suoi prodotti saranno privi di difetti per quanto riguarda materiali e lavorazione per un periodo di due anni dalla data di acquisto.

Per un periodo di due anni a partire dalla data di acquisto sostituiremo senza spese i componenti difettosi o che si riveleranno tali se utilizzati nelle condizioni di utilizzo e di manutenzione normali (si richiede una prova d'acquisto).

Ci riserviamo il diritto di ispezionare la parte difettosa prima di sostituirla.

RAIN spa non sarà responsabile di eventuali costi o danni accessori o conseguenti causati da una difettosità del prodotto. La responsabilità di RAIN spa in virtù della presente garanzia, si limita esclusivamente alla sostituzione dei componenti difettosi.

Per esercitare il vostro diritto di garanzia, restituite l'unità al vostro rivenditore con una copia della ricevuta di acquisto.

Rain spa si riserva di valutare la merce resa.

Avvertenza: Eventuali modifiche non autorizzate su questa unità che non siano espressamente approvate da RAIN spa potrebbero annullare il diritto dell'utilizzatore di servirsi della presente apparecchiatura e della garanzia.

Attenzione: Questa apparecchiatura non è stata concepita per essere utilizzata da bambini piccoli o persone inabili senza la dovuta supervisione.

FR

Garantie:

Le groupe RAIN garantit ses produits en cas de défaut ou dysfonctionnement pendant 24 mois à compter de la date d'achat. Durant cette période, nous remplaçons gracieusement le produit non conforme ou ses composants sur présentation de la preuve d'achat auprès d'un de nos revendeurs.

Avant le remplacement, le groupe Rain se réserve le droit de demander au client l'envoi du dit produit aux frais de ce dernier afin de constater la panne effective et s'assurer qu'il ne s'agit pas d'un défaut d'installation ou d'utilisation. Ces derniers éléments annuleraient le droit à la garantie.

Attention:

Le groupe Rain decline toutes responsabilités quand aux éventuels dommages causés aux personnes, choses ou animaux résultant de l'utilisation du produit. Toute modification du produit non expressément validée par le groupe Rain annulera le droit à la garantie.

DE

Gewährleistung:

Die Gewährleistung beträgt zwei Jahre ab dem Kaufdatum der Ware. Innerhalb dieser Frist erhält der Händler, nach Vorlage des Kaufbelegs, eine Ersatzlieferung.

Vor dem Austausch behält sich RAIN S.p.A. das Recht vor, die Lieferung des Produkts (auf Kosten des Kunden) zu verlangen, um es auf Selbstverschulden oder unsachgemäße Behandlung zu überprüfen.

Dies könnte den Gewährleistungsanspruch aufheben.

Haftungsbeschränkung

RAIN S.p.A. haftet nicht für Schäden an Personen, Sachen oder Haustieren, die direkt oder indirekt aus der Verwendung des Produkts entstehen. Für etwaige, seitens des Bestellers oder Dritte, unsachgemäß, ohne vorherige Genehmigung, vorgenommene Änderungen oder Instandsetzungsarbeiten, wird keine Haftung übernommen.

ES

Garantía y declaraciones

RAIN spa, garantiza a sus clientes que sus productos estarán libres de defectos en materiales y fabricación durante un período de dos años a partir de la fecha de compra.

Durante un período de dos años a partir de la fecha de compra, reemplazamos las piezas defectuosas sin cargo o los componentes que revelarán defectos si se usan en las condiciones normales de uso y mantenimiento (que requieren prueba de compra). Nos reservamos el derecho de inspeccionar la pieza defectuosa antes de reemplazarla.

RAIN spa no será responsable de ningún costo o accesorio o daños consecuentes, causados por un defecto del producto.

La responsabilidad de RAIN spa bajo esta garantía se limita únicamente al reemplazo de componentes defectuosos.

Para ejercer su derecho a la garantía, devuelva la unidad a su distribuidor con una copia del recibo de pago.

Advertencia: Cualquier cambio no autorizado a esta unidad que no esté expresamente aprobado por el fabricante para su cumplimiento podría cancelar el derecho a usar este equipo y anulará la garantía.

PT

Garantia e Declarações

A RAIN spa, garante aos seus clientes que os seus produtos estarão isentos de defeitos de materiais e de fabrico durante um período de dois anos a partir da data de compra.

Por um período de dois anos a partir da data de compra, substituímos gratuitamente peças defeituosas ou componentes que apresentem defeitos se usados nas condições normais de uso e manutenção (exigindo comprovante de compra). Reservamo-nos o direito de inspecionar a peça defeituosa antes de substituí-la.

A RAIN spa não se responsabiliza por quaisquer custos ou acessórios ou danos consecuentes, causados por um defeito do produto.

A responsabilidade da RAIN spa sob esta garantia limita-se apenas à substituição de componentes defeituosos.

Para exercer o seu direito à garantia, devolva a unidade ao seu revendedor com uma cópia do recibo de pagamento.

Aviso: Quaisquer alterações não autorizadas a esta unidade que não sejam expressamente aprovadas pelo fabricante para conformidade podem cancelar o direito de uso deste equipamento e anularão a garantia.

HU

Garancia és nyilatkozatok

A RAIN spa garantálja vásárlóinak, hogy termékei anyag- és gyártási hibáktól mentesek a vásárlástól számított két évig.

A vásárlás dátumától számított két évig ingyenesen kicseréljük a hibás alkatrészeket, vagy olyan alkatrész-

eket, amelyek a normál használati és karbantartási körülmények között történő használat esetén hibákat fednek fel (vásárlási igazolás szükséges). Fenntartjuk magunknak a jogot, hogy a hibás alkatrészt csere előtt megvizsgáljuk.

A RAIN spa nem vállal felelősséget a termék hibájából eredő költségekért, tartozékokéért vagy következményes károkéért.

A RAIN spa felelőssége a garancia értelmében csak a hibás alkatrészek cseréjére korlátozódik. Jótállási jogának gyakorlásához küldje vissza a készüléket a kereskedőjének a fizetési bizonylat másolatával. Figyelmeztetés: A készüléken végrehajtott bármilyen, a gyártó által kifejezetten nem jóváhagyott változtatás a berendezés használatának jogát és a garancia elvesztését vonhatja maga után.

HR

Jamstvo

Jamstvom društva RAIN S.p.A. su pokriveni svi kvarovi ili nepravilnosti proizvoda u razdoblju od 24 mjeseca od datuma kupovine.

U okviru ovog razdoblja će biti besplatno zamijenjeni svi nesukladni proizvodi ili njihovi neispravni dijelovi na temelju predočenja dokaza o kupovini maloprodajnom mjestu koje je ispostavilo račun.

Prije zamjene društvo RAIN S.p.A. će imati pravo zahtijevati da mu proizvod bude dostavljen (na trošak kupca) kako bi se provjerilo radi li se o tvorničkoj greški ili je neispravnost proizvoda rezultat nepravilnog instaliranja i/ili uporabe. U ovom drugom slučaju, pravo na jamstvo proizvoda će biti nevažeće.

Upozorenja

Društvo RAIN S.p.A. odbacuje svaku odgovornost za bilo kakve štete nanesene osobama, stvarima ili kućnim ljubimcima do kojih bi moglo doći, neposredno ili posredno, uporabom ovog proizvoda.

Svaka izmjena proizvoda koju društvo RAIN S.p.A. nije izričito potvrdilo, mogla bi poništiti pravo korisnika na jamstvo ovog proizvoda kao i njegovo pravo korištenja iz sigurnosnih razloga.

PL

Gwarancje i postanowienia

RAIN spa gwarantuje swoim klientom, że produkty przez nich tworzone są wolne od wad materiałowych i produkcyjnych przez okres 2 lat od daty zakupu.

Przez okres dwóch lat od daty zakupu uszkodzone części lub części przejawiające wady podczas poprawnego użytkowania zostaną wymienione bezpłatnie na podstawie dowodu zakupu.

Firma zastrzega sobie prawo do wykonania na koszt Kupującego ekspertyzy wadliwej części przed wymienieniem jej na nową. RAIN spa nie odpowiada za żadne koszty czy potencjalne uszkodzenia spowodowane wadą produktu.

Odpowiedzialność RAIN spa niniejszej gwarancji jest ograniczona wyłącznie do wymiany wadliwych elementów.

Aby skorzystać z prawa do gwarancji, zwróć urządzenie do sprzedawcy wraz z kopią dowodu zapłaty.

RO

Garanție

Garanția RAIN S.p.A. acoperă produsele sale împotriva defectelor sau disfuncționalităților pentru o perioadă de 24 de luni de la data achiziționării.

În această perioadă, vom înlocui gratuit produsul neconform sau componentele sale defecte, la prezentarea dovezii de cumpărare către comerciantul cu amănuntul care l-a vândut.

Înainte de înlocuire, RAIN S.p.A. își rezervă dreptul de a solicita livrarea produsului (pe cheltuiala clientului) pentru a verifica defecțiunea sa intrinsecă și pentru a certifica faptul că aceasta nu rezultă din instalarea și / sau utilizarea incorectă. Aceste elemente din urmă ar anula, de fapt, dreptul la garanția produsului.

Avertismente

RAIN S.p.A. își declină orice responsabilitate pentru orice daune aduse persoanelor, lucrurilor sau animalelor de companie, care pot rezulta, direct sau indirect, din utilizarea produsului.

Orice modificare a produsului care nu este aprobată în mod expres de către RAIN S.p.A. poate anula dreptul utilizatorului la garanția produsului, precum și dreptul de utilizare a acestuia din motive de securitate.

SL

Garancija in izjave

RAIN spa svojim kupcem zagotavlja, da v njegovih izdelkih dve leti od datuma nakupa ni napak v materialih in proizvodnji.

V obdobju dveh let od datuma nakupa pokvarjene dele brezplačno zamenjamo ali sestavne dele, ki bodo odkrili napake, če se uporabljajo v običajnih pogojih uporabe in vzdrževanja (zahtevajo dokazilo o nakupu). Pridržujemo si pravico do pregleda okvarjenega dela, preden ga zamenjamo.

RAIN spa ne bo odgovoren za kakršne koli stroške ali dodatke ali posledično škodo, ki bi nastala zaradi okvare izdelka.

Odgovornost RAIN spa v okviru te garancije je omejena le na zamenjavo okvarjenih komponent.

Če želite uveljaviti svojo pravico do garancije, vrnite enoto prodajalcu s kopijo potrdila o plačilu.

Opozorilo: Vse nepooblaščenke spremembe te enote, ki jih proizvajalec ni izrecno odobril za skladnost, lahko odpovejo pravico do uporabe te opreme in razveljavijo garancijo.

CS

Záruka a prohlášení

RAIN spa garantuje svým zákazníkům, že její produkty budou bez vad materiálu a výroby po dobu dvou let od data nákupu.

Po dobu dvou let od data nákupu bezplatně vyměníme vadné díly nebo součásti, které odhalí vady, pokud se používají za normálních podmínek použití a údržby (vyžaduje se doklad o koupi). Vyhradzujeme si právo zkontrolovat vadný díl před jeho výměnou.

RAIN spa nenese odpovědnost za žádné náklady nebo příslušenství nebo následné škody způsobené vadou produktu.

Odpovědnost RAIN spa v rámci této záruky je omezena pouze na výměnu vadných součástí.

Chcete-li uplatnit své právo na záruku, vraťte jednotku prodejci s kopií potvrzení o platbě.

Varování: Jakékoli neautorizované změny této jednotky, které nejsou výslovně schváleny výrobcem pro shodu, mohou zrušit právo používat toto zařízení a zneplatnit záruku.

SK

Záruka

Spoločnosť RAIN S.p.A. poskytuje záruku na svoje produkty proti vadám alebo poruchám po dobu 24 mesiacov od dátumu nákupu. Počas tejto doby nahradí nevyhovujúci produkt alebo jeho chybnú časť bezplatne, pokiaľ bude doložené potvrdenie o nákupe predajcovi, ktorý ho vystavil.

Pred výmenou si spoločnosť RAIN S.p.A. vyhradzuje právo na požiadavku doručenia produktu (na náklady zákazníka) za účelom overenia jeho skutočnej závady a potvrdenia, že závada nie je spôsobená nesprávnou inštaláciou a/alebo použitím. Tieto spomenuté príčiny by mohli mať za následok zrušenie práva na poskytnutie záruky produktu.

Upozornenia

Spoločnosť RAIN S.p.A. odmieta plnú zodpovednosť za akékoľvek škody spôsobené osobám, veciam alebo zvieratám, ktoré môžu vzniknúť priamo alebo nepriamo používaním tohto produktu.

Akákoľvek úprava produktu, ktorá nie je výslovné potvrdená spoločnosťou RAIN S.p.A., môže zrušiť užívateľské práva na záruku tohto produktu, ako aj práva na jeho použitie z bezpečnostných dôvodov.

BG

Гаранция

RAIN S.p.A. дава гаранция за продуктите си за дефекти или проблеми за период от 24 месеца от датата на закупуване. През този период ние ще заменим дефектните продукти или части след

доказателство за покупка.

Преди да заменим даден продукт, ние се ползваме от правото си да проверим рекламацията и дали тя не е по вина на неправилна инсталация или използване.

Предупреждение

RAIN S.p.A. отхвърля всякаква отговорност за всякакви повреди, причинени на лица, неща или домашни любимци, които могат пряко или косвено да произтичат от използването на продукта. Всяко изменение на продукта, което не е изрично одобрено от RAIN S.p.A., може да анулира правото на Потребителя да използва гаранцията за продукта.

UK

Гарантійні обов'язки

Компанія RAIN S.p.A. поширює гарантійні обов'язки на її продукти у випадку виробничих дефектів або несправностей на період до 24 місяців від дати покупки. В продовж цього періоду ми замінимо несправний продукт або його дефектні компоненти безкоштовно, після засвідчення факту покупки продавцю, що реалізував дану продукцію.

Перед заміною компанія RAIN S.p.A. залишає за собою право замовити доставку продукту (за рахунок Покупця), щоб перевірити його внутрішні дефекти та підтвердити, що несправність не є результатом невправного встановлення та/або використання. Неправильне встановлення та експлуатація пристрою знімають гарантійні обов'язки компанії на продукт.

RU

Предупреждение

RAIN S.p.A. снимает с себя всю ответственность за любой ущерб людям, вещам или домашним животным, которые могут прямо или косвенно пострадать от использования продукта.

Любая модификация продукта, не предусмотренная и не одобренная компанией RAIN S.p.A., может аннулировать право Пользователя на гарантию на продукт, а также не гарантирует его дальнейшее безопасное функционирование.

Гарантийные обязательства

Компания RAIN S.p.A. распространяет гарантийные обязательства на ее продукты в случае заводских дефектов или неисправностей на период в 24 месяца от даты покупки. В течение этого периода мы заменим неисправный продукт или его дефектные компоненты бесплатно, после предоставления свидетельства факта покупки продавцу.

Перед заменой компания RAIN S.p.A. оставляет за собой право запросить доставку продукта (за счет Клиента), чтобы проверить его внутреннюю дефектность и подтвердить, что неисправность не является результатом неправильной установки и/или использования. Неправильная установка и эксплуатация снимают гарантийные обязательства компании на продукт.

EL

Εγγύηση

Η RAIN S.p.A. καλύπτει τα προϊόντα της έναντι βλαβών ή δυσλειτουργιών για περίοδο 24 μηνών από την ημερομηνία αγοράς τους. Εντός αυτής της περιόδου, τα έχοντα βλάβη προϊόντα ή εξαρτήματά τους αντικαθίστανται δωρεάν, με την επίδειξη της απόδειξης αγοράς στο κατάστημα από το οποίο αγοράστηκαν. Πριν την αντικατάσταση, η RAIN S.p.A. διατηρεί το δικαίωμα να ζητήσει την επιστροφή του προϊόντος από τον πελάτη (με δικά του έξοδα), ώστε να διαπιστωθεί ότι η βλάβη δεν προήλθε από κακή εγκατάσταση ή χρήση του προϊόντος. Σε περίπτωση κακής χρήσης ή εγκατάστασης δεν ισχύει η εγγύηση.

Προειδοποιήσεις

Η RAIN S.p.A. δεν φέρει ευθύνη για οποιαδήποτε ζημιά σε άτομα, αντικείμενα ή κατοικίδια προέλθει έμμεσα ή άμεσα από την χρήση του προϊόντος.

Κάθε τροποποίηση του προϊόντος που δεν έχει εγκριθεί ρητά από την RAIN S.p.A. μπορεί να ακυρώσει

το δικαίωμα του χρήστη στην εγγύηση, όπως επίσης και το δικαίωμα χρήσης του προϊόντος, για λόγους ασφαλείας.

TR

Garanti

RAIN S.p.A., ürünlerinde oluşabilecek tüm hasar veya arızaları, alındığı tarihten itibaren 24 ay içerisinde, karşılamaktadır.

Bu süre içerisinde, uygun olmayan ürün veya ilgili arızalı parçayı, ürünün ilgili bayiden alınımın kanıtlanması şartıyla bedelsiz olarak değiştiriyoruz.

Değişim öncesi RAIN S.p.A., ürünün hatalı olduğunu teyit etmek ve hatanın hatalı montaj ve/veya kullanımdan kaynaklanmadığının ortaya çıkartılması için ilgili ürünün kendisine sevkiyatını talep edebilir (bedeli müşteriye olacak şekilde). Hatalı montaj ve/veya kullanım durumunda ürün garantisini geçerli değildir.

Uyarılar

RAIN S.p.A., ürünün kullanımı sonucu herhangi bir kişi, evcil hayvan veya cisme gelebilecek direkt veya indirekt hiçbir yaralanma veya hasarda sorumluluk taşımaz.

RAIN S.p.A. tarafından açık bir şekilde onaylanmamış, ürün üzerinde yapılan herhangi bir değişiklik, kullanıcının ürün garantisini üzerindeki haklarını hükümsüz kılabılır. Ayrıca böyle bir değişiklik sonucu güvenlik nedeniyle kullanıcının kullanım hakları da hükümsüz olabilir*

HE

אחריות והצהרות

RAIN spa, מבטיחה ללקוחותיה שמוצריה יהיו נקיים מפגמים בחומרים ובייצור לתקופה של שנתיים ממועד הרכישה. לתקופה של שנתיים ממועד הרכישה אנו מחליפים חלקים פגומים ללא תשלום או רכיבים שיחשפו פגמים אם נעשה בהם שימוש בתנאי שימוש ותחזוקה רגילים (המחייבים הוכחת רכישה). אנו שומרים לעצמנו את הזכות לבדוק את החלק הפגום לפני החלפתו.

לא יהיה אחראי לכל עלויות או אבזורים או נזקים תוצאתיים, הנגרמים מפגם במוצר RAIN spa במסגרת אחריות זו מוגבלת רק להחלפת רכיבים פגומים RAIN spa האחריות של

כדי לממש את זכותך לאחריות, חזור את היחידה למשווק שלך עם עותק של הקבלה על התשלום

אזרה: כל שינוי לא מורשה ביחידה זו שלא אושר במפורש על ידי היצרן לתאימות עלול לבטל את הזכות להשתמש בציוד זה ולבטל את האחריות.

ZH

保修

RAIN S.p.A.将承担自购买之日起24个月内其产品的缺陷或故障。

在此期间，凭零售商给出的购买凭证，我们将免费更换不合格产品或带缺陷部件。

在更换之前，RAIN S.p.A.保留要求交还产品的权利（费用由客户承担），以验证其内在缺陷并证明其不是由于错误安装和/或使用造成的。后面所提的这些将使产品保修权无效。

警告

RAIN S.p.A.对使用该产品可能直接或间接导致的对人、物或宠物造成的任何损害不承担任何责任。

任何未经RAIN S.p.A.明确批准对产品的修改都可以取消用户的产品保修权，出于安全原因，用户的使用权也被取消。

HI

वारंटी और घोषणाएं

रेन स्पा, अपने ग्राहकों को गारंटी देता है कि उसके उत्पाद खरीद की तारीख से दो साल की अवधि के लिए सामग्री और निर्माण में दोषों से मुक्त होंगे।

खरीद की तारीख से दो साल की अवधि के लिए हम दोषपूर्ण भागों को नि: शुल्क या घटकों को प्रतिस्थापित करते हैं जो उपयोग और रखरखाव

की सामान्य स्थितियों (खरीद के प्रमाण की आवश्यकता) में उपयोग किए जाने पर दोषों को प्रकट करेंगे। हम इसे बदलने से पहले दोषपूर्ण भाग का निरीक्षण करने का अधिकार सुरक्षित रखते हैं।

ऐन स्या उत्पाद की खराबी के कारण किसी भी कीमत या एक्सेसरीज या परिणामी नुकसान के लिए जिम्मेदार नहीं होगा।

इस वारंटी के तहत ऐन स्या की जिम्मेदारी केवल दोषपूर्ण घटकों के प्रतिस्थापन तक सीमित है।

वारंटी के अपने अधिकार का प्रयोग करने के लिए, भुगतान की रसीद की एक प्रति के साथ यूनिट को अपने डीलर को लौटा दें।

चेतावनी: इस इकाई में कोई भी अनधिकृत परिवर्तन जो अनुपालन के लिए निर्माता द्वारा स्पष्ट रूप से अनुमोदित नहीं है, इस उपकरण के उपयोग के अधिकार को रद्द कर सकता है और वारंटी को खत्म कर देगा।

TH

कार्यप्रणाली और प्रकाश

RAIN spa रिपैरिंग लुक का वादा कि उत्पादों की खराबी के कारण प्रकाश प्रदूषण को नियंत्रित करने में मदद करता है।

ऐन स्या रिपैरिंग लुक का वादा कि उत्पादों की खराबी के कारण प्रकाश प्रदूषण को नियंत्रित करने में मदद करता है।

RAIN spa रिपैरिंग लुक का वादा कि उत्पादों की खराबी के कारण प्रकाश प्रदूषण को नियंत्रित करने में मदद करता है।

ऐन स्या रिपैरिंग लुक का वादा कि उत्पादों की खराबी के कारण प्रकाश प्रदूषण को नियंत्रित करने में मदद करता है।

ऐन स्या रिपैरिंग लुक का वादा कि उत्पादों की खराबी के कारण प्रकाश प्रदूषण को नियंत्रित करने में मदद करता है।

KO

बोझुम सुवतुन

RAIN spa रिपैरिंग लुक का वादा कि उत्पादों की खराबी के कारण प्रकाश प्रदूषण को नियंत्रित करने में मदद करता है।

ऐन स्या रिपैरिंग लुक का वादा कि उत्पादों की खराबी के कारण प्रकाश प्रदूषण को नियंत्रित करने में मदद करता है।

ऐन स्या रिपैरिंग लुक का वादा कि उत्पादों की खराबी के कारण प्रकाश प्रदूषण को नियंत्रित करने में मदद करता है।

ऐन स्या रिपैरिंग लुक का वादा कि उत्पादों की खराबी के कारण प्रकाश प्रदूषण को नियंत्रित करने में मदद करता है।

ऐन स्या रिपैरिंग लुक का वादा कि उत्पादों की खराबी के कारण प्रकाश प्रदूषण को नियंत्रित करने में मदद करता है।

ऐन स्या रिपैरिंग लुक का वादा कि उत्पादों की खराबी के कारण प्रकाश प्रदूषण को नियंत्रित करने में मदद करता है।

AR

الضمان والإقرارات

لعلنا نخلو منتجاتنا من عيوب الخامات والتصنيع لمدة عامين من تاريخ الشراء RAIN spa تضمن ظروف الاستخدام والصيانة العادية (تتطلب إثبات الشراء). نحتفظ بالحق في فحص الجزء المعيب قبل استبداله.

مسؤولة عن أي تكاليف أو ملحقات أو أضرار لاحقة ناتجة عن عيب في المنتج RAIN spa لأن تكون

بموجب هذا الضمان على استبدال المكونات المعيبة فقط RAIN spa تقتصر مسؤولية

لممارسة حقلك في الضمان ، قم بإعادة الوحدة إلى الوكيل الذي تتعامل معه مع نسخة من إيصال الدفع

تحذير: أي تغييرات غير مصرح بها لهذه الوحدة لم يتم اعتمادها صراحة من قبل الشركة المصنعة للائتمان قد تلغي الحق في

استخدام هذا الجهاز وستبطل الضمان



RAIN S.p.A.
Via Kennedy, 38/40
20023 Cerro Maggiore (MI)
ITALY
www.rain.it

AMICO VISION

Li-ion battery 18650 2000mAh 3.6V

Input: 5V  500mA

Made in P.R.C.

Models:

200.1093500



Certificate of Conformity to European Directives

Rain SpA declares that the irrigation controller complies with the standards of the European Directives of "electromagnetic compatibility" (2014/30/EU), "low voltage" (2014/35/EU) and "radio equipment" (2014/53/EU).



This symbol means the product must not be discarded as household waste and should be delivered to an appropriate collection facility for recycling.

Proper disposal and recycling help protect natural resources, human health, and the environment. For more information on disposal and recycling of this product, contact your local municipality, disposal service, or the shop where you bought this product.

Please dispose of used batteries properly, following local regulations. Do NOT incinerate.